

BAL2-S

Profil balustradowy,
montaż od boku

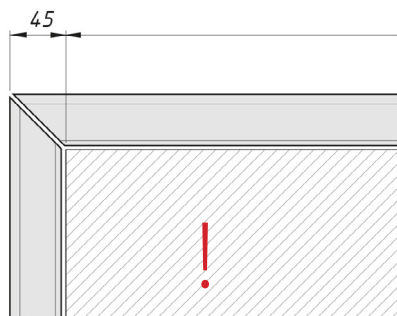

UWAGA: podczas montażu profilu BAL2-S
na narożniku zewnętrznym należy doliczyć
45 mm do szerokości konstrukcji.



DANE OSOBOWE

Imię:

Nazwisko:

Telefon:

E-mail:

DANE FIRMY

Firma:

REGON:

NIP:

Profile cięte są z odcinków o długości 1,5; 3 i 6 m.

Odetęte fragmenty również zostaną Państwu dostarczone (min. długość 500 mm).

Po wypełnieniu formularza proszę go zapisać na swoim komputerze i wysłać do nas
razem z zamówieniem na adres e-mail: zamowienia@bartosini.pl

Proszę zwrócić szczególną uwagę na orientację profilu w formularzu produkcyjnym.
Strona **zewnątrzna** profilu – tutaj montowana jest uszczelka uniwersalna (BAL-UNI-SEAL).
Strona **wewnętrzna** profilu – tutaj montowane są kliny dystansowe.



BAL2-S Profil balustradowy, montaż od boku

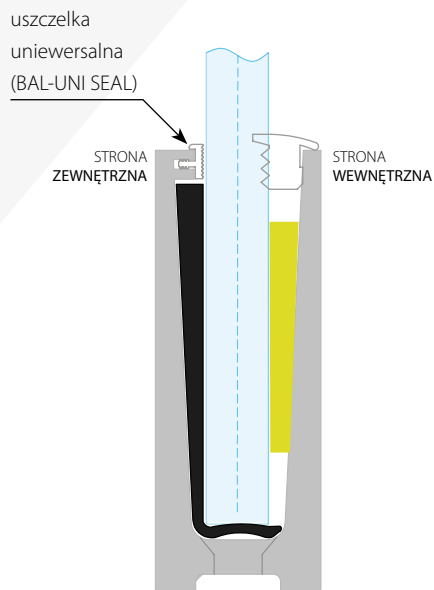
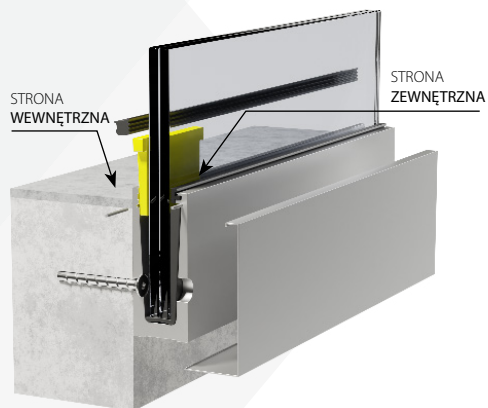

PROFIL 1

DŁUGOŚĆ PROFILU nr 1 (mm):

WYBIERZ WYKOŃCZENIE POWIERZCHNI:



NA
Srebrny anodowany



BL
Czarny RAL9005



AX
Imitacja szczotkowanej
stali nierdzewnej ALINOX



RAL
Kolor z palety RAL

WYBIERZ OPCJĘ ZAKOŃCZENIA PROFILU:

KĄT PROSTY 90°

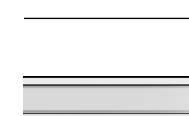
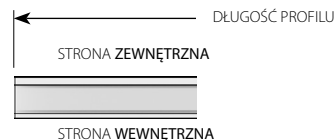

90° KĄT PROSTY

KĄT ZEWNĘTRZNY 45°

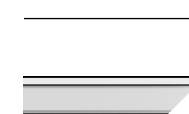
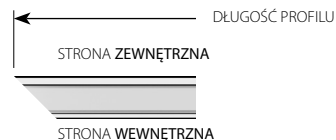

45° KĄT ZEWNĘTRZNY

KĄT WEWNĘTRZNY 45°

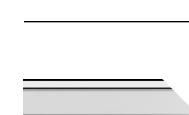
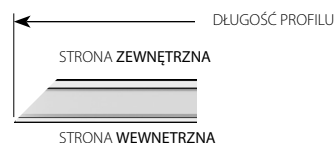

45° KĄT WEWNĘTRZNY

BAL2-S Profil balustradowy, montaż od boku

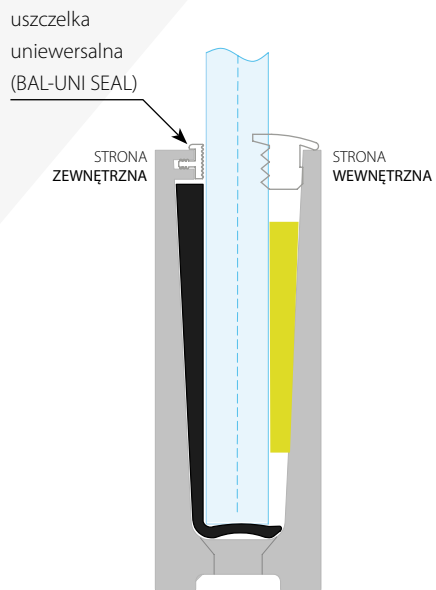
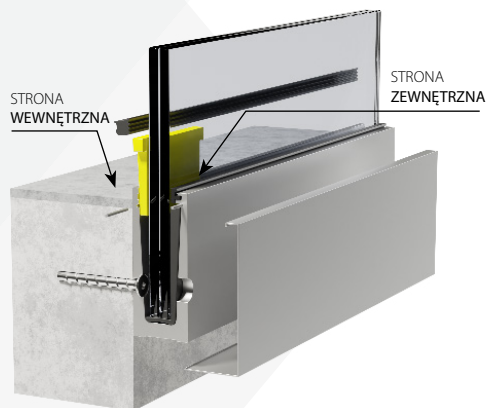

PROFIL 2

DŁUGOŚĆ PROFILU nr 2 (mm):

WYBIERZ WYKOŃCZENIE POWIERZCHNI:



NA
Srebrny anodowany



BL
Czarny RAL9005



AX
Imitacja szczotkowanej
stali nierdzewnej ALINOX



RAL
Kolor z palety RAL

WYBIERZ OPCJĘ ZAKOŃCZENIA PROFILU:

KĄT PROSTY

90°

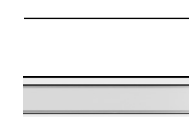
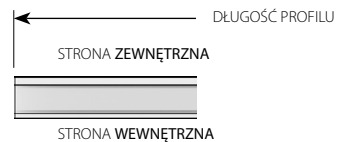

90° KĄT PROSTY

KĄT ZEWNĘTRZNY 45°

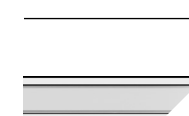
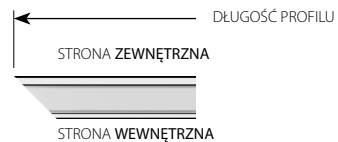

45° KĄT ZEWNĘTRZNY

KĄT WEWNĘTRZNY 45°

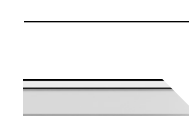
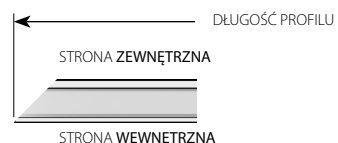

45° KĄT WEWNĘTRZNY

BAL2-S Profil balustradowy, montaż od boku

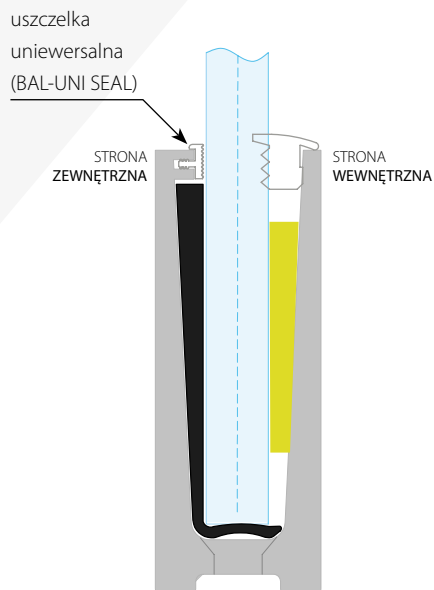
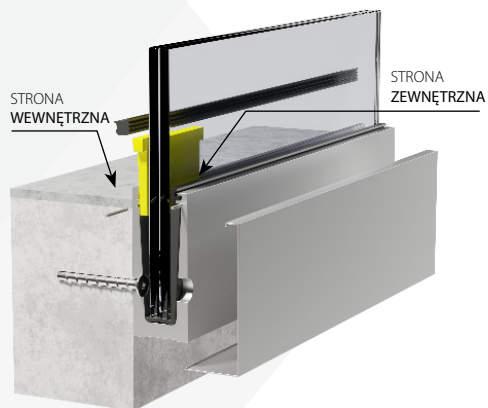

PROFIL 3

DŁUGOŚĆ PROFILU nr 3 (mm):

WYBIERZ WYKOŃCZENIE POWIERZCHNI:



NA
Srebrny anodowany



BL
Czarny RAL9005



AX
Imitacja szczotkowanej
stali nierdzewnej ALINOX



RAL
Kolor z palety RAL

WYBIERZ OPCJĘ ZAKOŃCZENIA PROFILU:

KĄT PROSTY 90°

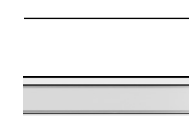
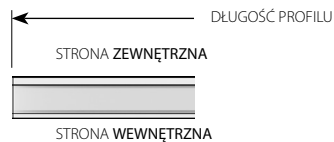

90° KĄT PROSTY

KĄT ZEWNĘTRZNY 45°

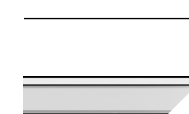
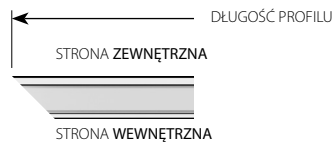

45° KĄT ZEWNĘTRZNY

KĄT WEWNĘTRZNY 45°

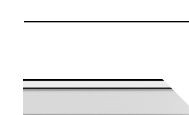
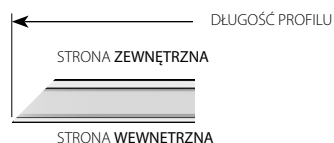

45° KĄT WEWNĘTRZNY

BAL2-S Profil balustradowy, montaż od boku

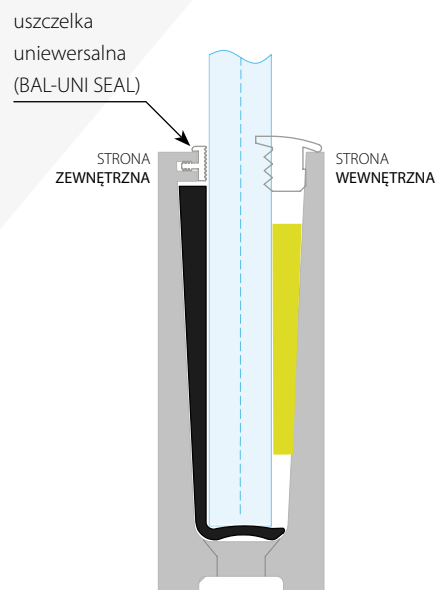
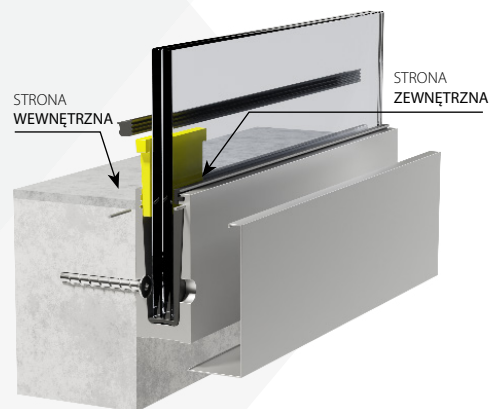

PROFIL 4

DŁUGOŚĆ PROFILU nr 4 (mm):

WYBIERZ WYKOŃCZENIE POWIERZCHNI:



NA
Srebrny anodowany



BL
Czarny RAL9005



AX
Imitacja szczotkowanej
stali nierdzewnej ALINOX



RAL
Kolor z palety RAL

WYBIERZ OPCJĘ ZAKOŃCZENIA PROFILU:

KĄT PROSTY 90°

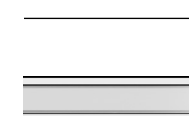
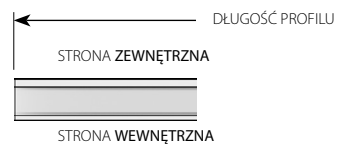

90° KĄT PROSTY

KĄT ZEWNĘTRZNY 45°

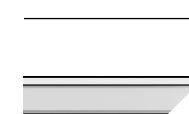
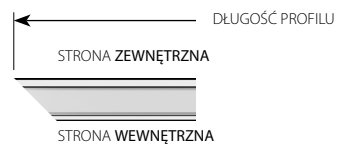

45° KĄT ZEWNĘTRZNY

KĄT WEWNĘTRZNY 45°

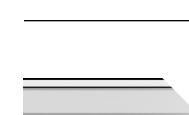
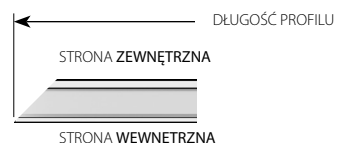

45° KĄT WEWNĘTRZNY

BAL2-S Profil balustradowy, montaż od boku

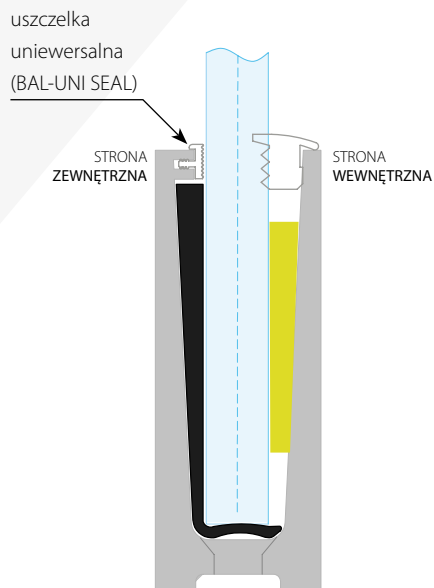
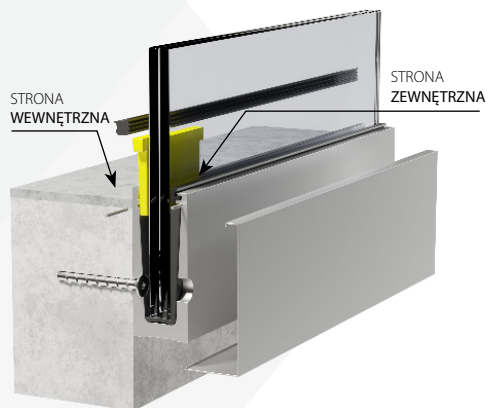

PROFIL 5

DŁUGOŚĆ PROFILU nr 5 (mm):

WYBIERZ WYKOŃCZENIE POWIERZCHNI:



NA
Srebrny anodowany



BL
Czarny RAL9005



AX
Imitacja szczotkowanej
stali nierdzewnej ALINOX



RAL
Kolor z palety RAL

WYBIERZ OPCJĘ ZAKOŃCZENIA PROFILU:

KĄT PROSTY 90°

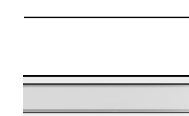
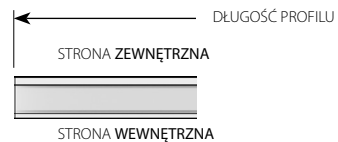

90° KĄT PROSTY

KĄT ZEWNĘTRZNY 45°

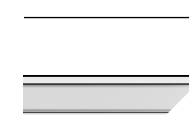
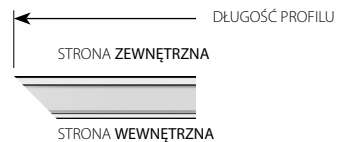

45° KĄT ZEWNĘTRZNY

KĄT WEWNĘTRZNY 45°

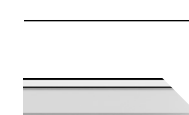
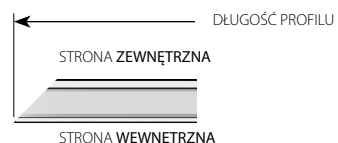

45° KĄT WEWNĘTRZNY